

Belle, sûre et très abordable

DÉCOUVREZ LA COUVERTURE
HORS-SOL BWT AQUAMATIC

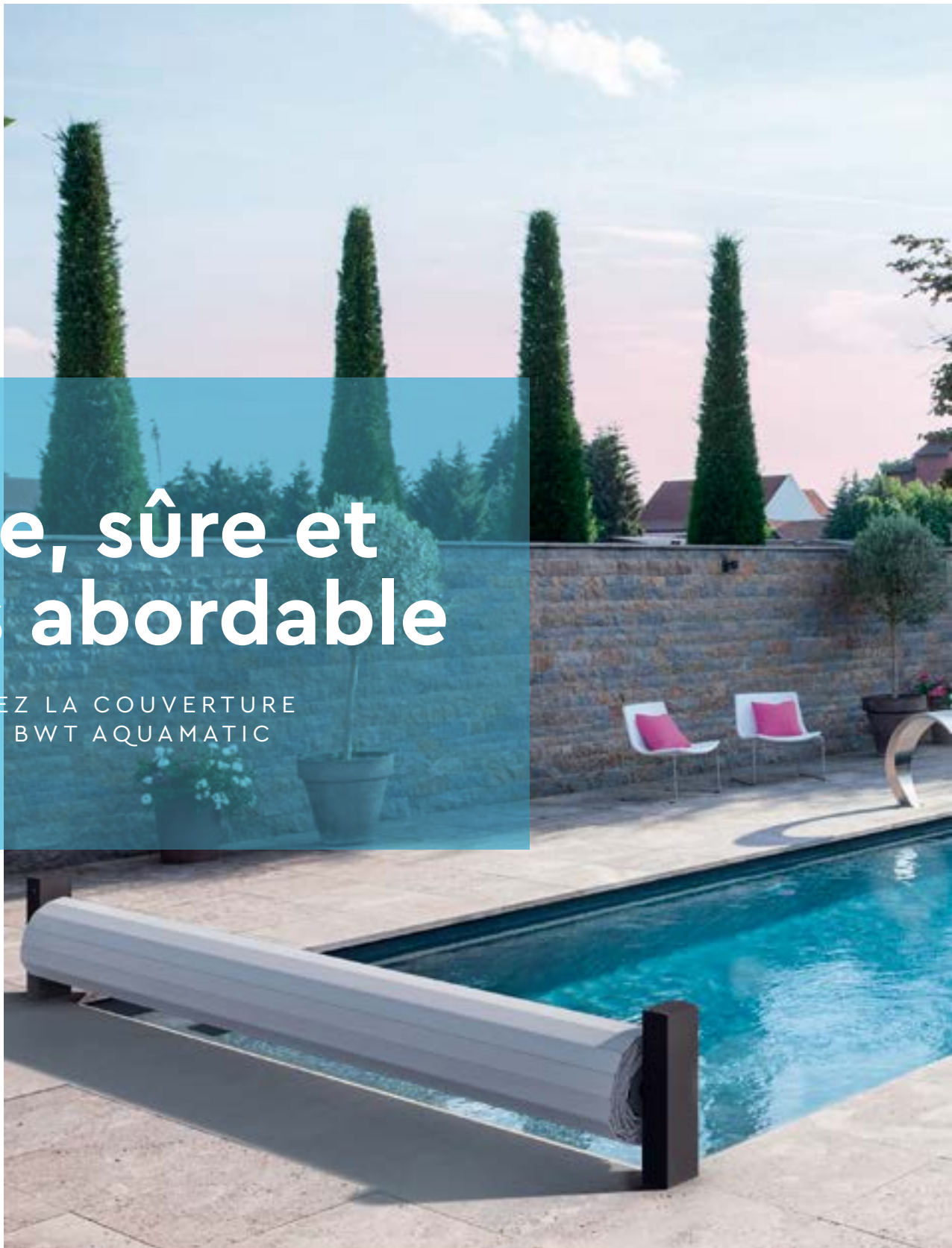

IDÉALE POUR TOUTES LES PISCINES

... et même les piscines bois !

BWT Aquamatic, c'est la protection et la sécurité de votre piscine au **meilleur prix. Fabriquée en France**, cette couverture est fiable, solide et performante.

Elle est aussi **discrète et belle**, avec son faible encombrement et ses lignes épurées.

BWT Aquamatic convient parfaitement à **toutes les configurations, hors sol ou enterrées**.

LA FIABILITÉ D'UNE GRANDE MARQUE

BWT Aquamatic bénéficie des talents, du savoir-faire et du professionnalisme d'un leader européen.

La garantie d'une fabrication de qualité.

SÉCURITÉ ET SÉRÉNITÉ

Conforme à la norme NF P90-308, BWT Aquamatic est un dispositif optimal de protection contre les chutes accidentelles dans l'eau. Avec elle, vous profitez sereinement et l'esprit libre, de votre piscine.

FABRIQUÉE EN BRETAGNE

BWT Aquamatic est fabriquée en Bretagne, dans l'ouest de la France, par des techniciens expérimentés, consciencieux et pleinement tournés vers votre entière satisfaction.

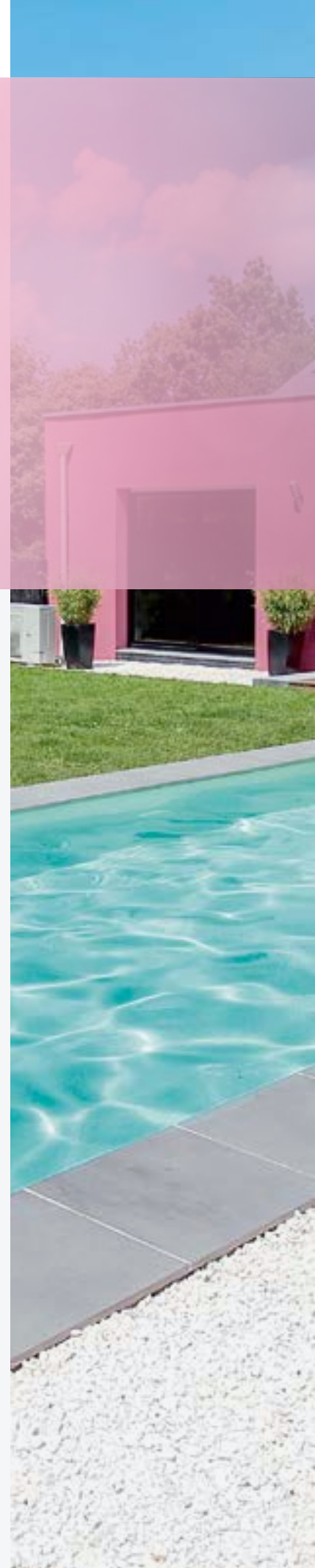



ÉQUIPEMENTS

- Axe en aluminium anodisé équipé de son moteur d'entraînement
- Moteur de 80 N.m avec fins de course mécaniques
- Bouton à clé sur le pied

AVANTAGES

- Rapidité d'installation
- Fiabilité du système de fins de course
- Design discret
- Peinture Qualicoat incluant un grainage limitant les rayures
- Pieds peu encombrants (160 × 120 mm)
- Idéal pour les piscines bois
- Conforme à la norme NF P90-308



DIMENSIONS MAXIMALES :
5,09 m × 12,00 m

Les dimensions maximales d'une couverture BWT Aquamatic, sont de 5,09 × 12,00 mètres.

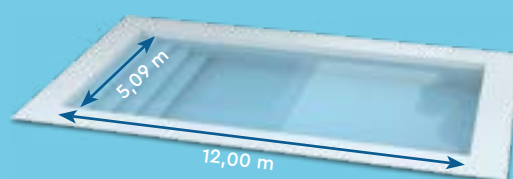

BWT, LA LAME PARFAITE

et bien pensée

Les lames BWT conjuguent toutes les qualités : **extrême flottabilité, haute isolation, grande fiabilité.** Elles sont conçues pour satisfaire les utilisateurs les plus exigeants

DISPOSITIF ANTI-FLEXION EXCLUSIF

L'angle d'articulation des lames est le plus réduit du marché (-50° à +15°). Cela limite l'enfoncement du tablier sous le poids d'un homme, et offre une sécurité renforcée en cas de chute accidentelle.

Avec leurs lames rigides à trois alvéoles d'air, les couvertures BWT sont les championnes de la flottabilité. Un atout sécurité supplémentaire.

Exclusivité BWT!

ÉVAPORATION RÉDUITE POUR LES PISCINES INTÉRIEURES

Le tablier de la couverture constitue un écran total qui évite l'évaporation et la condensation sur les vitres et les murs. Il réduit aussi grandement les déperditions calorifiques et allège d'autant le coût du chauffage.



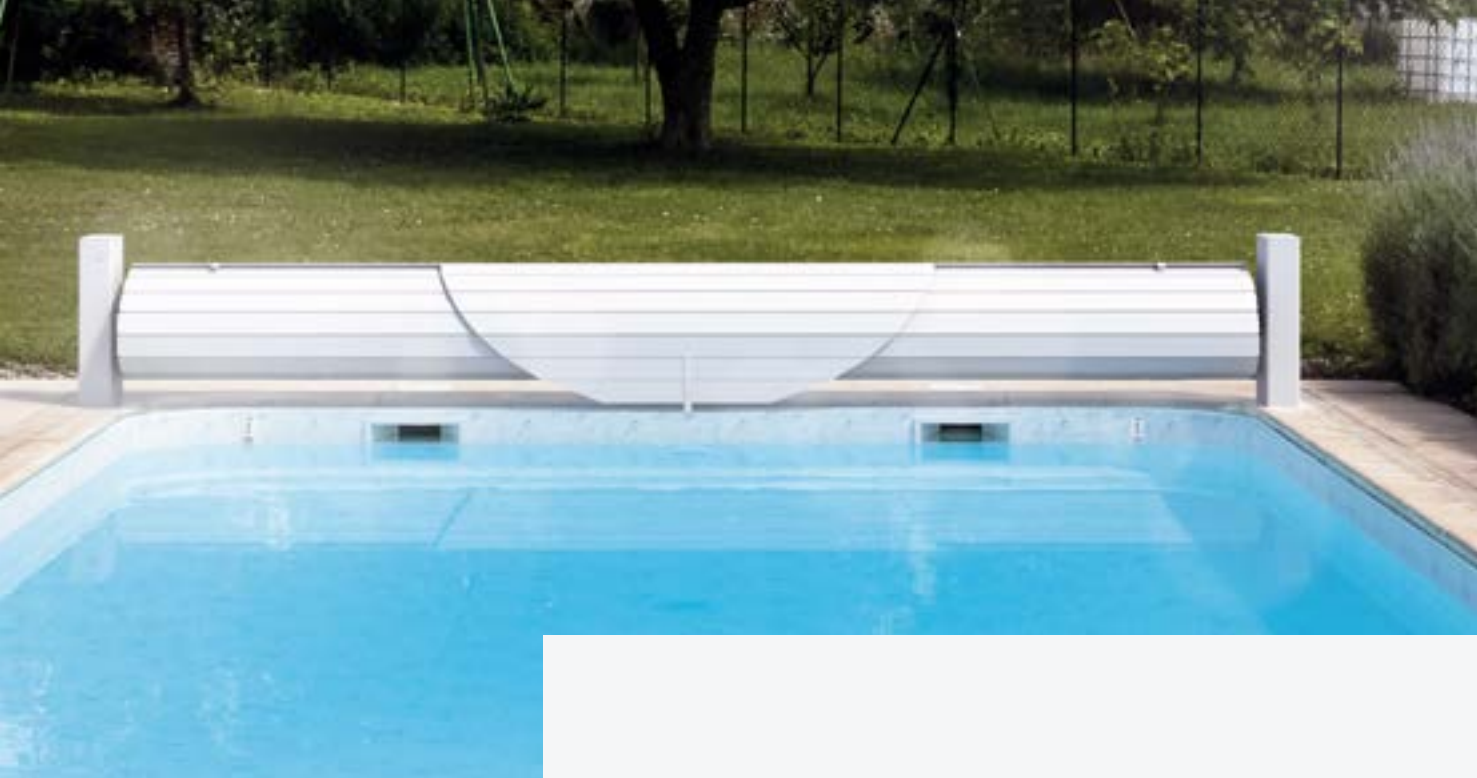

CARACTÉRISTIQUES DU TABLIER

- Profilage dynamique, pour une excellente transmission de l'effort et un déploiement facile
- Haute résistance à l'enroulement à l'envers
- Résistant à la traversée d'un adulte de 100 kg
- Liaison des lames par crochet
- Les bouchons, soudés par ultrasons, rendent les lames totalement étanches
- Conforme à la norme NF P90-308

LIVRAISON DU TABLIER

- Une livraison par paquet de 6 lames pour un assemblage 2 à 3 fois plus rapide
- Les lames sont livrées avec leurs accessoires montés en usine

ASSEMBLAGE PAR GLISSEMENT

Ce mode d'assemblage préserve l'articulation des lames. Idéal pour les bassins de grandes dimensions, l'assemblage par glissement permet de monter tous types de tabliers. Un système bien pensé jusque dans les détails.

ASSEMBLAGE PAR CLIPSAGE

L'assemblage par clipsage est une alternative à l'assemblage par glissement. Il est adapté aux environnements étroits et convient aux bassins jusqu'à quatre mètres de largeur.

UN LARGE CHOIX DE FINITIONS



COUVERTURES
2 ANS
AUTOMATIQUES

CONFORME
NF P 90-308
À LA NORME

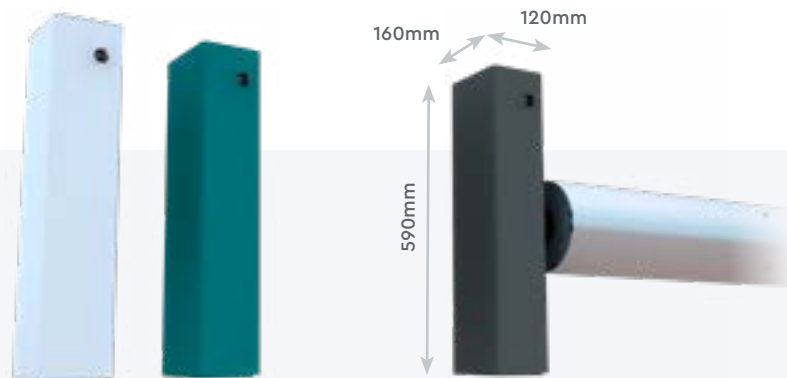

BWT AQUAMATIC VOUS OFFRE LE CHOIX DE COULEURS

■ Pieds :

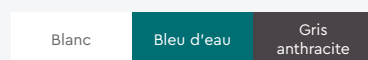

■ Lames :

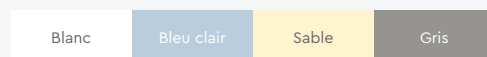

■ Systèmes d'accroches de sécurité :

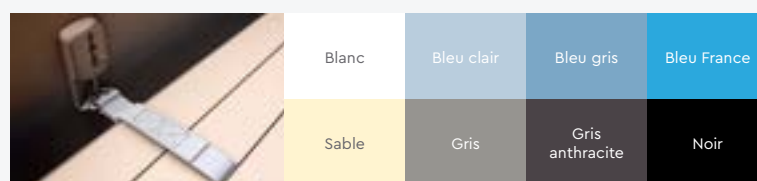

■ Les finitions de tabliers

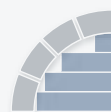

Finition en créneau

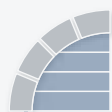

Finition en forme

Toutes les couvertures BWT peuvent habiller un escalier droit, roman ou de forme personnalisée.

Deux types de finition sont possibles : en créneau ou en forme.

INFORMATIONS LÉGALES



La norme NF P90-308 interdit un espace vide, non couvert, de plus de 250 mm. Dans le cas d'une commande de finition en créneau, si un espace de plus de 250 mm est constaté, la finition sera obligatoirement et automatiquement réalisée en silicone sur la zone concernée.

La couverture BWT est conforme à la norme NF P 90-308 (qui concerne la protection des piscines par couverture

de sécurité) dans la mesure où tous les éléments la constituant sont fournis par BWT. Cette couverture de sécurité pour piscine est destinée à empêcher l'accès de la piscine aux enfants de moins de 5 ans. Elle ne se substitue pas au bon sens ni à la responsabilité individuelle. Elle n'a pas pour but non plus de se substituer à la vigilance des parents et/ou des adultes responsables, qui demeure le facteur essentiel pour la protection des jeunes enfants.



Cachet du revendeur :

